



СЕРИЯ СВЕТОДИОДНЫХ СВЕТИЛЬНИКОВ DTT-MLine-УН

3
Линейные светодиодные светильники серии DTT-MLine-УН могут применяться для решения широкого спектра задач освещения. Предназначены для работы в тяжелых эксплуатационных условиях при температуре от -45 до $+40^{\circ}\text{C}$.

Светильники устанавливаются на плоские поверхности при помощи отверстий в кронштейнах, диаметры отверстий для крепления $d=6,4$ мм. Конструкция кронштейна светильников позволяет настраивать угол наклона.

ПРЕИМУЩЕСТВА СВЕТИЛЬНИКОВ СЕРИИ DTT-MLine-УН

- Низкое потребление электроэнергии
- Отсутствие пульсаций
- Мгновенное зажигание при подаче питающего напряжения
- Широкий диапазон температур эксплуатации ($-45...+40^{\circ}\text{C}$)
- Высокая коррозионная стойкость

КОД ИЗДЕЛИЯ ДЛЯ ЗАКАЗА

Модель	Напряжение	Исполнение
DTT-MLine-25-8 DTT-MLine-50-9 DTT-MLine-50-12 DTT-MLine-50-18 DTT-MLine-100-18 DTT-MLine-100-24 DTT-MLine-100-36	220	УН

ОСНОВНЫЕ ХАРАКТЕРИСТИКИ СВЕТИЛЬНИКОВ DTT-MLine-УН

Характеристика	DTT-MLine-25-8	DTT-MLine-50-9	DTT-MLine-50-12	DTT-MLine-50-18	DTT-MLine-100-18	DTT-MLine-100-24	DTT-MLine-100-36
Питающее напряжение, В	~220±20%, 50/60 Гц						
PFC (cosφ)	0,95						
Мощность светильника, Вт	8	9	12	12	18	24	36
Климатическое исполнение	У1 -45...+40°С						
Класс электробезопасности	I						
Степень защиты	IP65						
Вес, кг	0,8	1,5	1,5	1,5	3,1	3,1	3,1
Световой поток min, лм (4500К)	1000	1125	1500	2250	2250	3000	4500

ГАБАРИТНЫЕ РАЗМЕРЫ И УСТАНОВКА СВЕТИЛЬНИКОВ DTT-MLine-УН

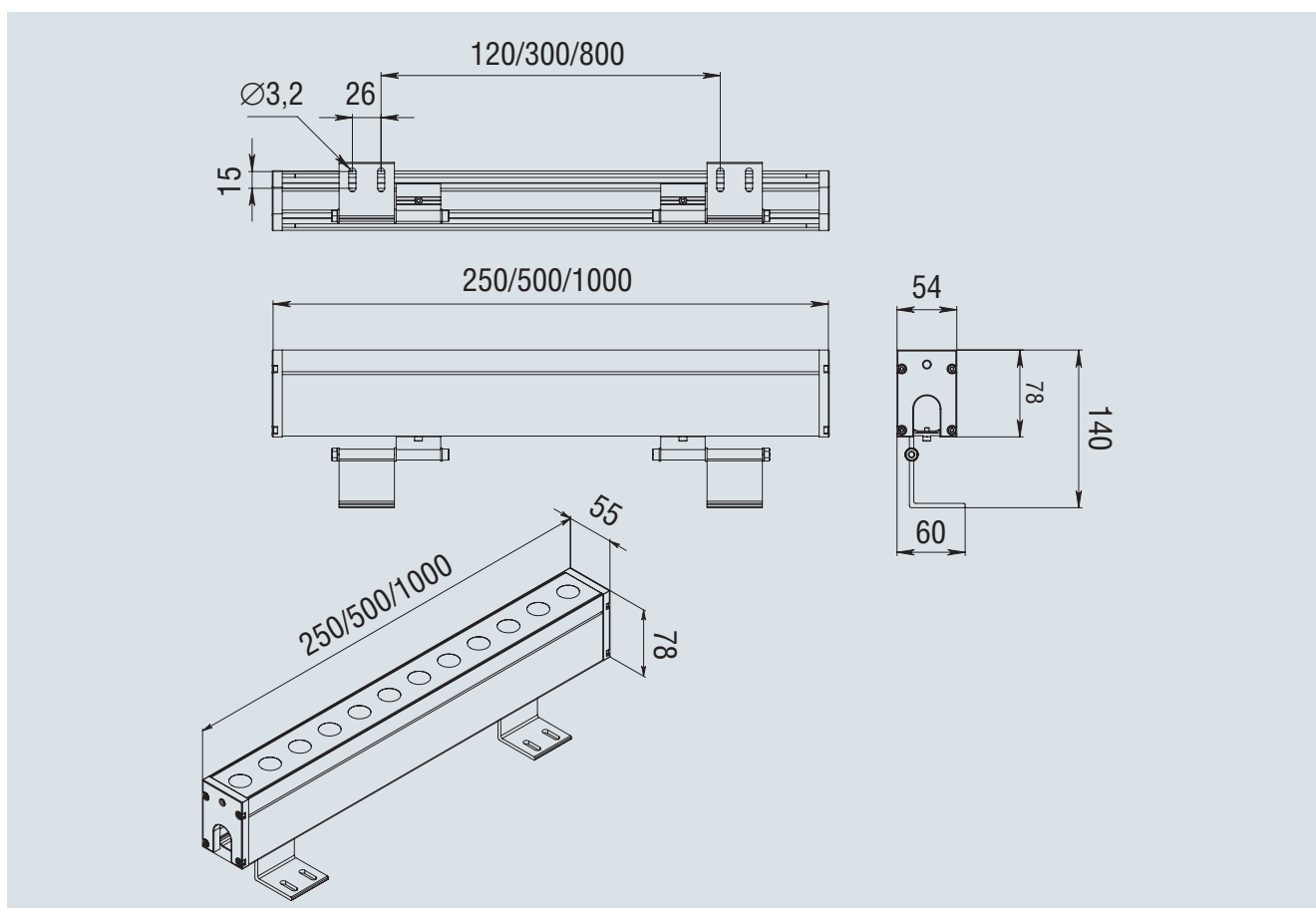

КРИВЫЕ СИЛЫ СВЕТА СВЕТИЛЬНИКОВ СЕРИЙ DTT-ALine-УН, DTT-SLine-УН, DTT-MLine-УН

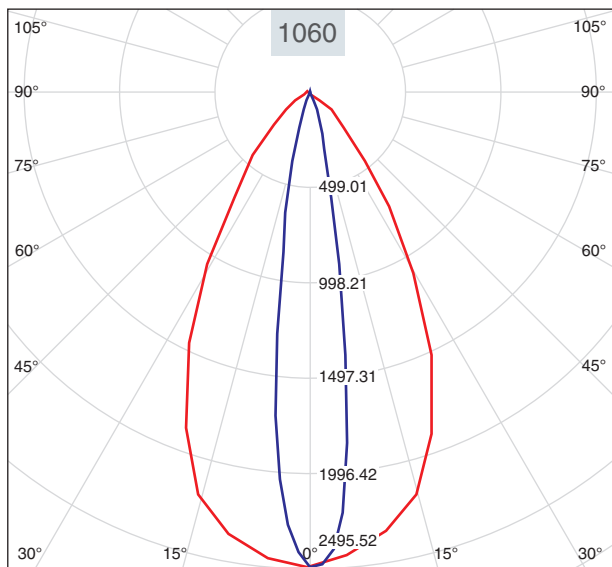
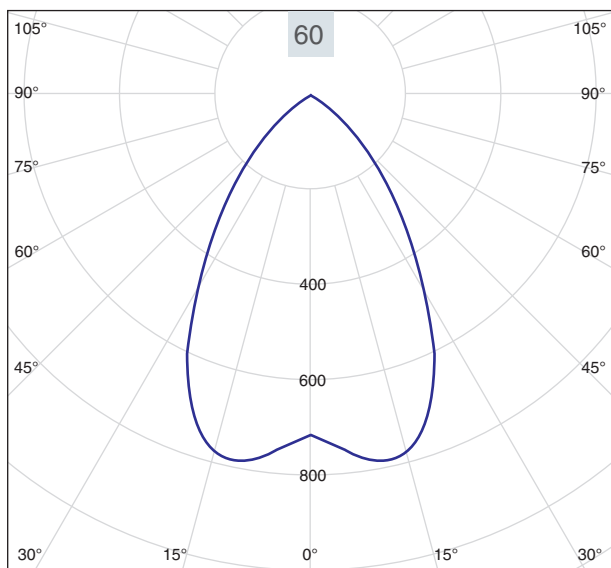
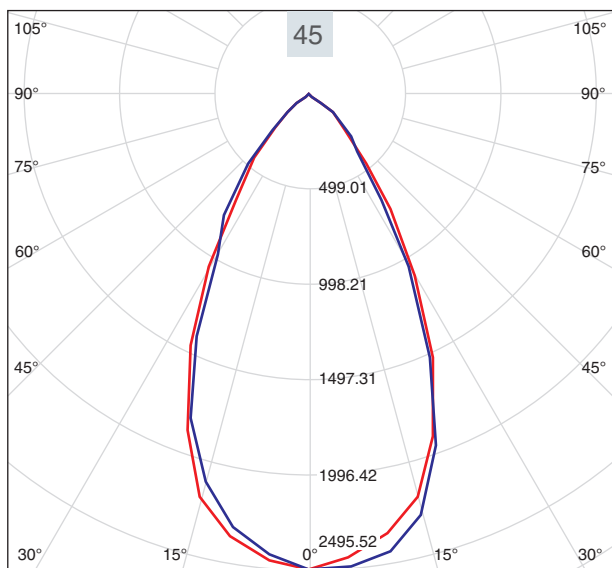
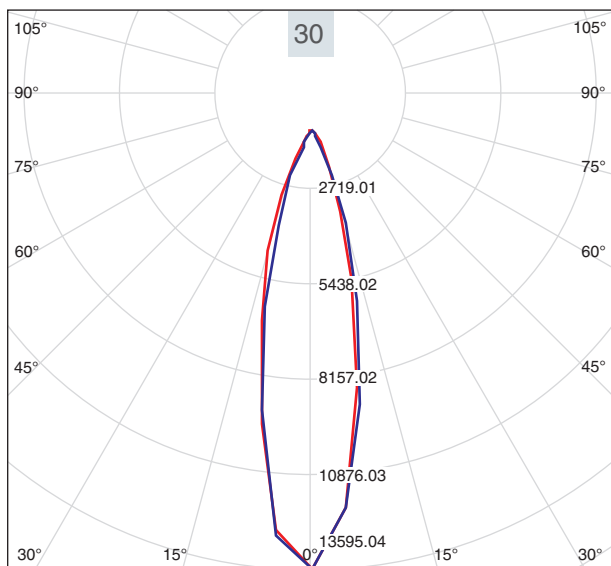
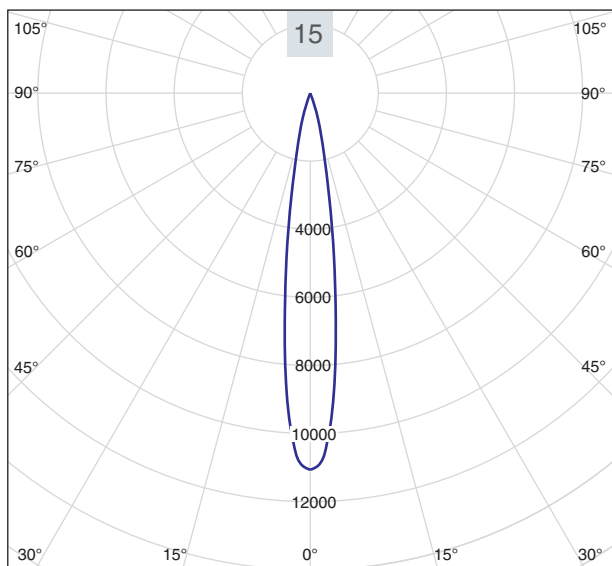

3

КРИВЫЕ СИЛЫ СВЕТА СВЕТИЛЬНИКОВ СЕРИИ DTT-КУБ-УН

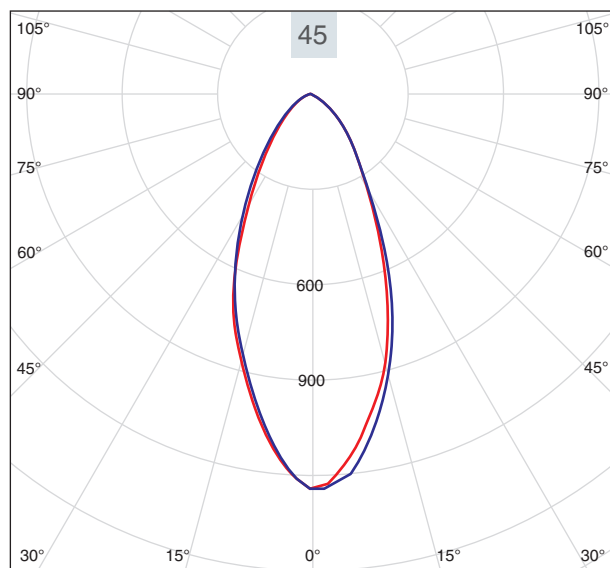
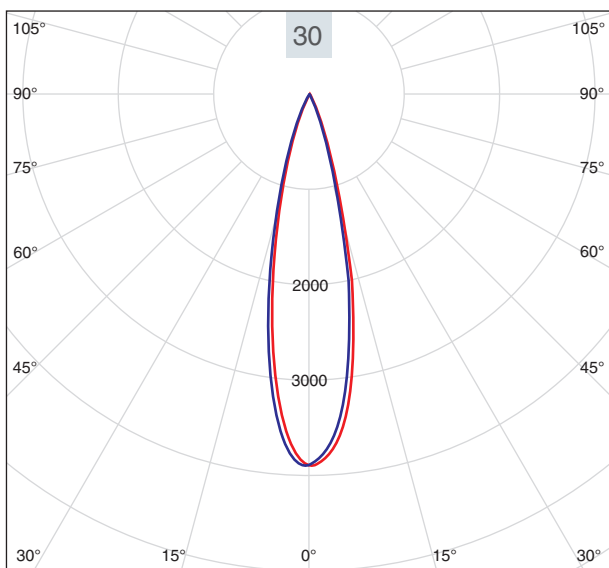
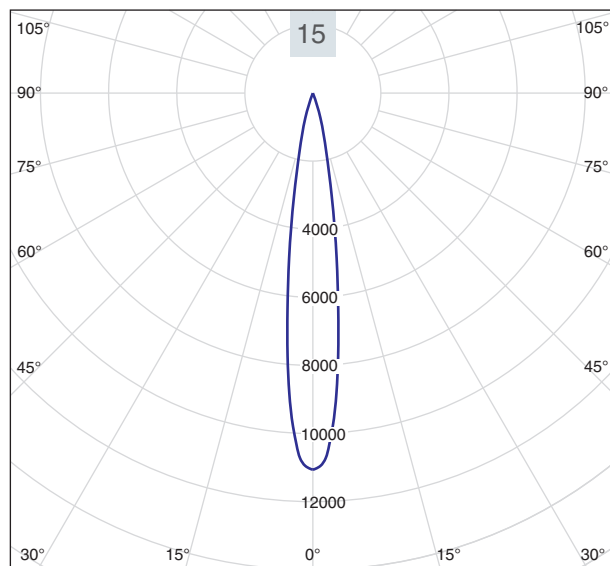
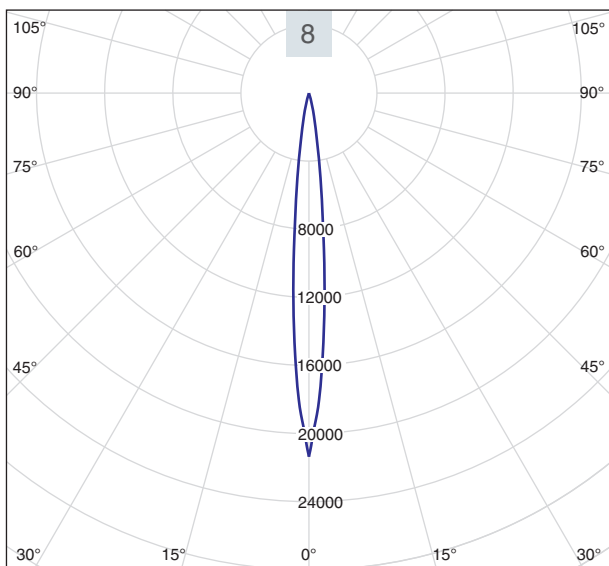

КРИВЫЕ СИЛЫ СВЕТА СВЕТИЛЬНИКОВ СЕРИИ DTT-LineC-УН

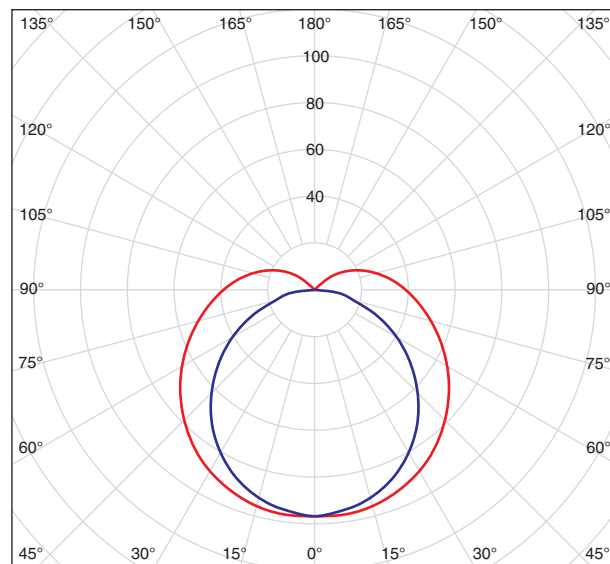

3